

QUADRI DI DISTRIBUZIONE E DERIVAZIONE

DISTRIBUZIONE E GIUNZIONE

CD QUADRETTI PRESE



P. 202

B2 JUCTION BOX



P. 204

SB CONTENITORI DI DERIVAZIONE



P. 206

Da 16 A a 90 A
Protezione differenziale
30 mA
Tenuta stagna IP66/IP69
Quadro a 2 zone
incernierate separatamente
Precablato con accesso
separato alla zona di
collegamento

IP66 / IP67
2 Taglie
(120X120X91 mm e
160X160X91 mm)
1 o 2 fori per lato
(fino a M40)
Con possibilità di cerniere

Ideale per ambienti corrosivi
Inox 316L
Dim. max.
950X760X200 mm
Coperchio incernierato
Piastra di fondo inclusa
Foratura fino a M80

SOLUZIONI SU RICHIESTA

QUADRI



P. 208

PROLUNGHE



AVVOLGITORI



In linea con la propria produzione di spine e prese elettriche industriali, MARECHAL ELECTRIC ha le competenze interne per offrire soluzioni complete, dallo studio alla realizzazione della prolunga fino al quadro elettrico.

ACCEDETE ALLE SOLUZIONI PER GALLERIA
A PAGINA 210



16 A → 90 A

440 V
U_{MAXI}

QUADRETTI PRESE CD



IP66
IP69 ⁽¹⁾



GRP



IK09



-40 °C
+60 °C

(1) IP44 con presa civile



I quadri CD sono consegnati precablati, per riceverli vuoti, contattateci per i codici.

ALTRE CARATTERISTICHE

Viteria	Acciaio inox imperdibile
Capacità di collegamento	2 x 1,5 mm ² a 5 x 35 mm ²
Ingresso cavi	Fino a m50
Dimensioni del Quadro (AxLxA) in mm	342 x 225 x 156
Montaggio	10 moduli max.



DECONTACTOR™ DSN1

16 A - 1P+N+E
220-250 V



DECONTACTOR™ DSN3

32 A - 3P+N+E
220-250 V/380-440 V

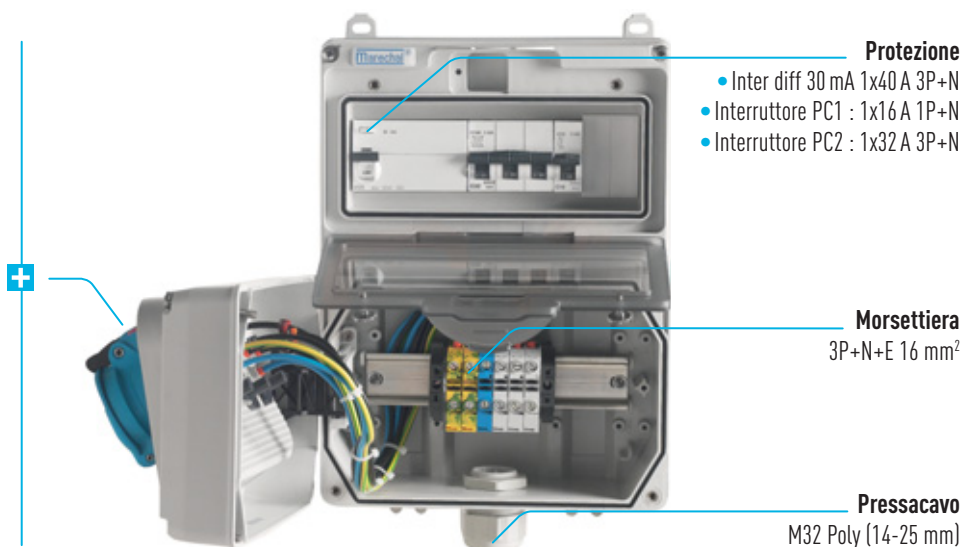

Protezione

- Inter diff 30 mA 1x40 A 3P+N
- Interruttore PC1 : 1x16 A 1P+N
- Interruttore PC2 : 1x32 A 3P+N

Morsettiera

3P+N+E 16 mm²

Pressacavo

M32 Poly (14-25 mm)

COMPOSIZIONE INTERNO QUADRO

Scatola	Interruttore differenziale 30 mA	Interruttore PC 1	Interruttore PC 2	Morsettiere	Pressacavo mm
CD1		1x16A 1P+N 30mA		1P+N+E 16 mm ²	M25 GRP (9-18)
CD2	1x25A 1P+N	1x16A 1P+N	1x16A 1P+N	1P+N+E 16 mm ²	M25 GRP (9-18)
CD3		1x16A 3P+N 30mA		3P+N+E 16 mm ²	M25 GRP (9-18)
CD4		1x16A 3P 30mA		3P+E 16 mm ²	M25 GRP (9-18)
CD5	1x25A 3P+N	1x16A 3P+N	1x16A 3P+N	3P+N+E 16 mm ²	M25 GRP (9-18)
CD6*		+ 2 fusibili 6A Gg		1P+N+E 16 mm ²	M25 GRP (9-18)
CD7	1x25A 1P+N	1x16A 1P+N	1x16A 1P+N	1P+N+E 16 mm ²	M25 GRP (9-18)
CD8		1x32A 1P+N 30mA		1P+N+E 16 mm ²	M32 GRP (14-25)
CD9	1x40A 1P+N	1x32A 1P+N	1x32A 1P+N	3P+N+E 16 mm ²	M32 GRP (14-25)
CD10		1x32A 3P+N 30mA		3P+N+E 16 mm ²	M32 GRP (14-25)
CD11	1x40A 3P+N	1x32A 3P+N	1x32A 3P+N	3P+N+E 16 mm ²	M32 GRP (14-25)
CD12	1x40A 3P+N	1x16A 1P+N	1x32A 3P+N	3P+N+E 16 mm ²	M32 GRP (14-25)
CD13	1x40A 3P+N	1x16A 1P+N	1x32A 3P+N	3P+N+E 35 mm ²	M40 GRP (18-32)
CD14	1x40A 3P+N	1x16A 1P+N	1x32A 3P+N	3P+N+E 16 mm ²	M32 GRP (14-25)
CD15		1x63A 3P+N 30mA		3P+N+E 16 mm ²	M40 GRP (18-32)
CD16*	1x25A 3P+N	+ 2 fusibili 6A Gg	1x16A 3P+N	3P+N+E 16 mm ²	M32 GRP (14-25)

* I quadri CD6 e CD16 sono equipaggiati di un trasformatore 230V/24V 160VA. La temperatura max. d'utilizzo è +40°C.

Tipo	Presca civile NF 16 A - 230 V	Presca 16 A		Presca 32 A		Presca 63 A		DECONTACTOR™ MARECHAL® associato*		
		24 V	220-250 V	380-440 V	220-250 V 380-440 V	220-250 V	220-250 V 380-440 V	220-250 V 380-440 V	Serie DSN	Serie DS
Scatola	2P+E	2P	1P+N+E	3P+E	3P+N+E	1P+N+E	3P+N+E	3P+N+E		
CD1			1						6114015CD1	3114015CD1
CD2			2						6114015CD2	3114015CD2
CD3					1				6114017CD3	3114017CD3
CD4				1					6114013CD4	3114013CD4
CD5					2				6114017CD5	3114017CD5
CD6		1							611408ACD6	311408ACD6
CD8						1			6134015CD8	3134015CD8
CD9						2			6134015CD9	3134015CD9
CD10							1		6134017CD10	3134017CD10
CD11							2		6134017CD11	3134017CD11
CD12			1				1		6134017CD12	3134017CD12
CD13			1				1		6134017CD13	3134017CD13
CD15								1	6164017CD15	
CD16		1 (Serie PN)			1				6114017CD16	3114017CD16

* I quadri CD6 e CD16 hanno un trasformatore 230 V/24 V 160 VA. Temperatura d'utilizzo max. : +40°C.



La custodia del CD può essere montata su un supporto.
Cod. supporto : 9CHAS-CD



Altre configurazioni su richiesta.
Assemblaggio possibile (in fabbrica) per le esigenze superiori a 2 prese. Vi preghiamo di contattarci per i codici.

JUNCTION BOX B2

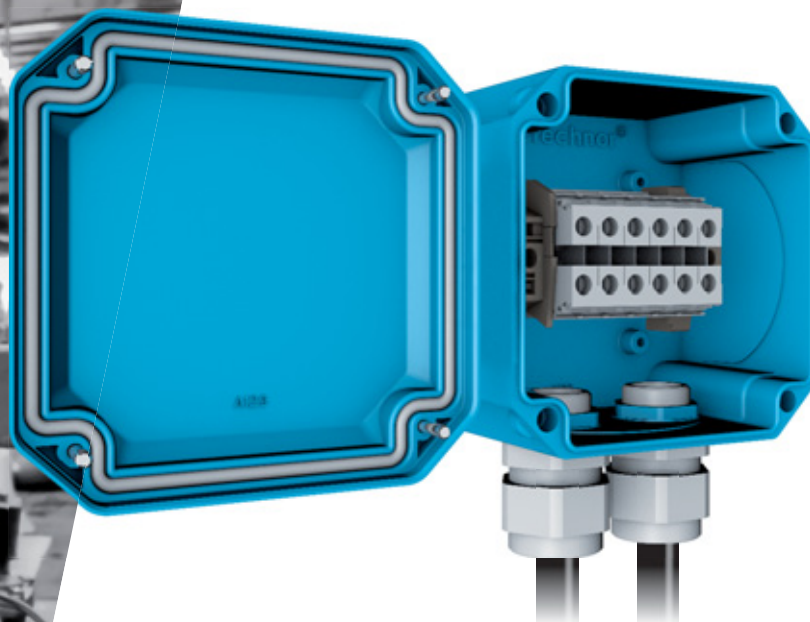

IP66
IP67



2 x 1,5 mm²
» 5 x 35 mm²



GRP



IK08



-40 °C
+60 °C

ALTRE CARATTERISTICHE

Viteria	Acciaio inox imperdibile
Disponibili in 2 dimensioni (lxhxp) in mm	120x120x91, fino a 2 fori M32 per lato 160x160x91, fino a 2 fori M40 per lato
tenuta al filo incandescente secondo la norma IEC/EN 60695-2-12	850 °C
Tensione d'isolamento	1 000 V AC



scatola fornita con guida DIN senza fori

Consultateci per comporre una scatola su richiesta specifica.

TIPO

	Codice
Scatola 120x120x91 vuota*	509ACP1
Scatola 160x160x91 vuota*	509ACP2

*senza cerniere, senza barretta di Terra (Barretta solo su richiesta).

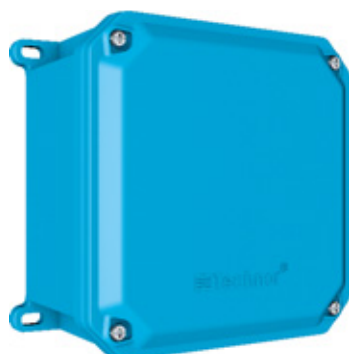

ESEMPI DI CONFIGURAZIONI

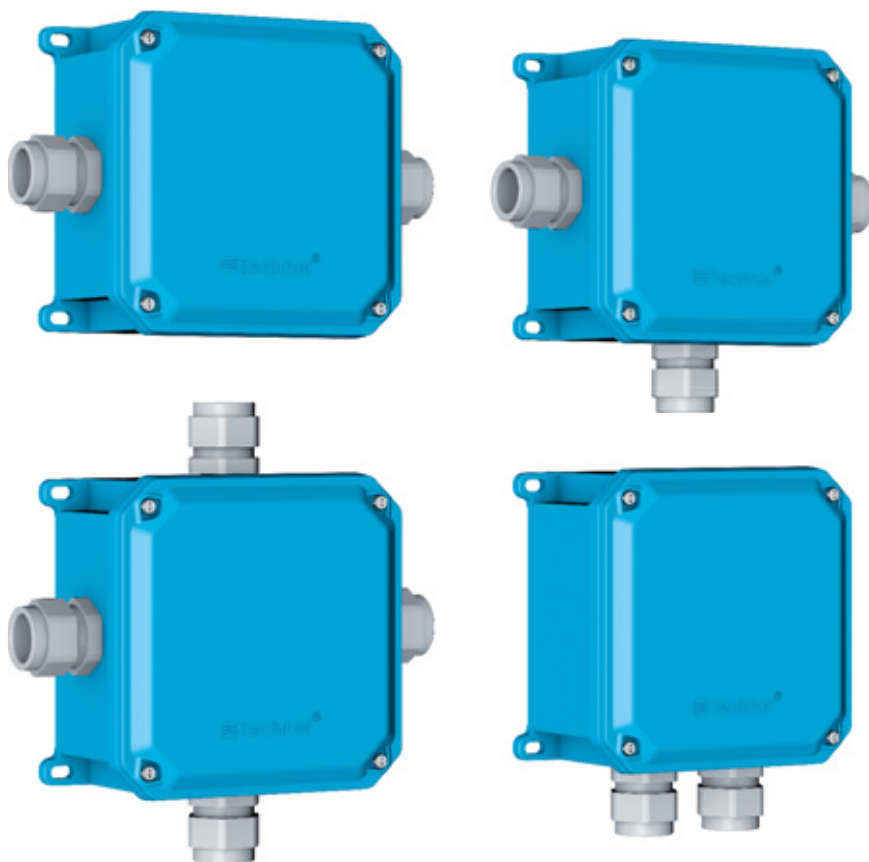

DISEGNI
E DIMENSIONI

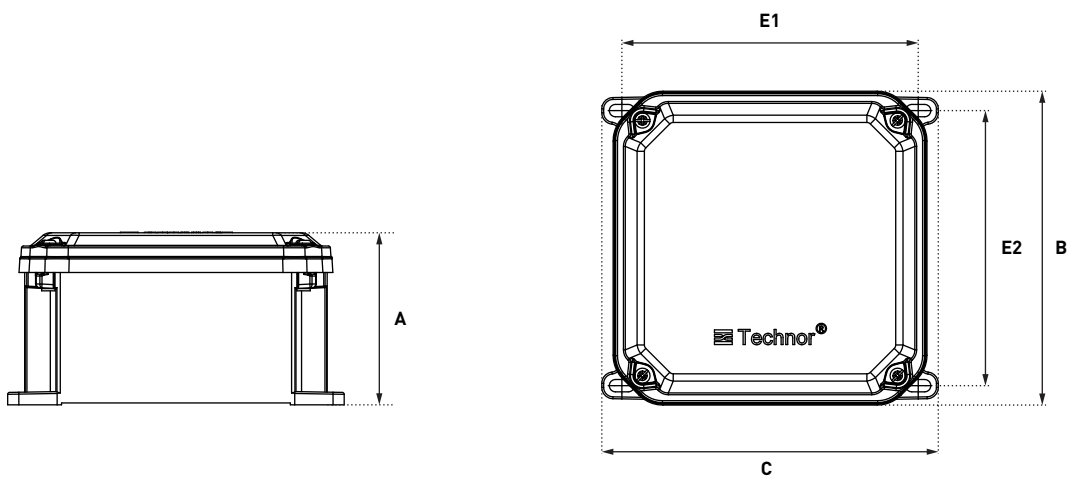

	A	C	B	E1	E2
120x120	91	141	126	117	106
160x160	91	178	166	157	146

CONTENITORI DI DERIVAZIONE SB



IP66
IP67



INOX
316L



IK10



-50 °C
+95 °C

Stagno IP66/IP67, il contenitore SB è progettato per essere utilizzato nelle applicazioni più gravose, come l'industria alimentare.

Realizzata in inox 316L e spessa 1,5 mm, la custodia SB è estremamente resistente alla corrosione.

Ad eccezione della scatola di dimensioni 150x150x100, ogni scatola è dotata di :

- una piastra di fondo interna
- un terminale di terra
- una piastra del passacavo posta nella parte inferiore dello stesso.

ALTRE CARATTERISTICHE

Materiale	Inox 316L spessore 1,5 mm
Viteria	Inox
Forature disponibili	Fino a M80
Coperchio montato su cerniere a scomparsa equipaggiato di guarnizione in silicone e collo a becco d'oca (contro le mareggiate).	

CODICI E DIMENSIONI

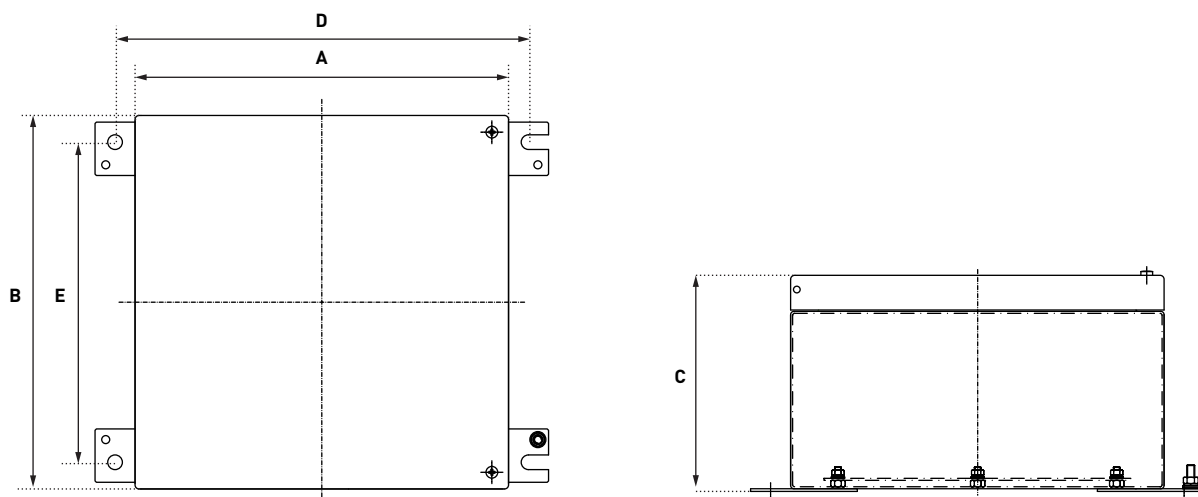

CODICE	DIMENSIONI [mm]				
	A	B	C	D	E
B016Y12064815*	150	150	100	180	-
B016Y12064816	200	200	160	230	160
B016Y12064817	280	280	160	310	240
B016Y12064818	350	350	160	380	310
B016Y12064819	380	380	200	410	340
B016Y12064820	500	500	200	530	460

* La cassetta 150x150x100 è equipaggiata con guida DIN, senza piastra di fondo nè piastra per pressacavi.



SOLUZIONI SU RICHIESTA

QUADRETTI, PROLUNGHE
E AVVOLGITORI

MARECHAL ELECTRIC ha le competenze interne per offrirvi soluzioni complete, dallo studio alla realizzazione della prolunga fino al quadro elettrico, in sinergia con la propria produzione di spine e prese elettriche industriali.

Vi preghiamo di contattarci.



ALCUNI ESEMPI



Quadro portatile in gomma



Avvolgicavo automatico



Avvolgitore elettrico



Quadri e contenitori in svariate dimensioni in INOX, acciaio, GRP

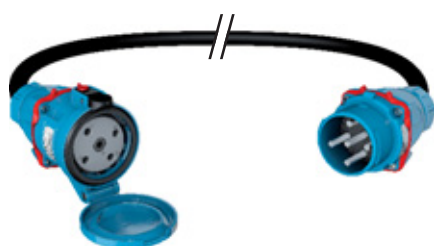

Cavo di prolunga



Cassetta di ripartizione portatile